

HL133/40

Mosdószifon DN40x5/4" mosógép-csatlakozóval, elfordítható kimenettel, tisztítókazettával és rozettával

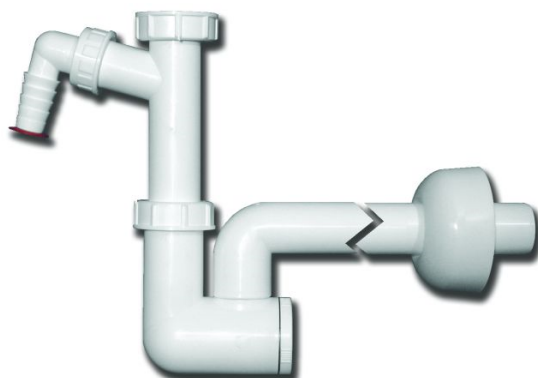

Mosdószifon DN40x5/4" mosógép-csatlakozóval, elfordítható kimenettel, tisztítókazettával és rozettával



Műszaki rajz

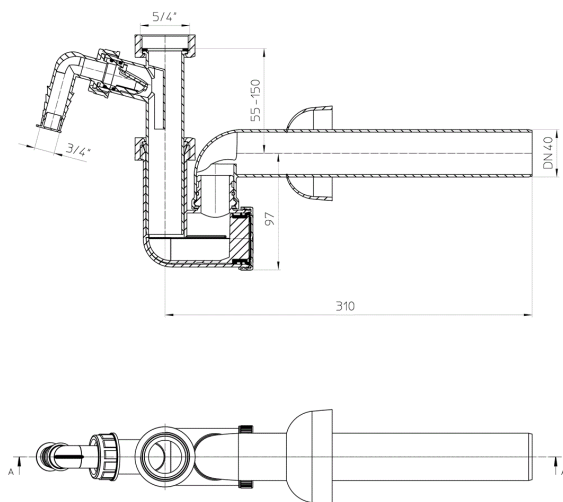

MŰSZAKI ADATOK







Anyag	PP	Beépítési magasság
Csatlakozó méret	DN40 x 5/4"	Rácstartó
Teljesítmény		Lefolyórács
Súly	0,225	Terhelési osztály

FŐADATOK

Alkatrész

-  **HL01007D**
Kúpos tömítés T30
-  **HL01046D**
Hollandiánya 5/4"
-  **HL0133.1E**
Tisztítókazetta
-  **HL0133.1EN**
Tisztítókazetta
-  **HL13/30**
Bekötőcső DN32x5/4' mosógép-csatlakozóval
-  **HL01001D**
Síktömítés 5/4"
-  **HL02.3E**
Szerelt Visszatorlás gátló szelep,
-  **HL19**
Tömlővég csatlakozókönnyök 1'x3/4'
-  **HL01050D**
O gyűrű 18x2,5mm
-  **HL0400.7E**
Tömítődugó
-  **HL8EL/40**
Szifonrozetta elasztikus DN40

Együtt használható

-  **HL12.3**
Menetes gyűrű 6/4"x5/4"
-  **HL13G/30**
Bekötőcső DN32x5/4'
-  **HL34**
Sifonkönnyök DN40/50 rövidíthető bemenet, dugható tömítés, a szifoncsőhöz DN32 und DN40
-  **HL44**
Szerelőlap furatraszterrel
-  **HL405B**
Szerelősín
-  **HL5/40**
Forrasztható csőtök DN40

**HL902T/40**

Légbeszívó szelep 1" T-idommal DN32x5/4"

**HL904T**

Légbeszívó szelep DN40 T-idommal DN40

Választható rész**HL135/40**

Mosdószifon DN40x5/4', elfordítható kimenettel, tisztítókazettával és rozettával

**HL137/40**

Mosdószifon (helytakarékos) DN40x5/4' rozettával

**HL19T/40**

T-idom DN40x6/4' + HL19

CSOMAGOLÁSI ADATOK**PE zacskó**

Csomagolás	1 [db]
Súly	0,231 [kg]
EAN/csomagolás	9003076301331
Magasság/Szélesség/Mély	100/120/380 [mm]
Térfogat	0,001218 [m ³]

Karton doboz

Csomagolás	10 [db]
Súly	2,627 [kg]
EAN/csomagolás	9003076311330
Magasság/Szélesség/Mély	320/250/410 [mm]
Térfogat	0,0328 [m ³]

LETÖLTÉSEK

Nyomtatás	HL133_pr.tif	max.
WEB	HL133_B.jpg	640x480/300dpi
Foto Parts List	HL133_gr.jpg	150x150/72dpi
Műszaki rajz	HL133_40_1_c.pdf	pdf
CAD	HL133_40_2_c.dxf	dxf
Beépítési példa	HL133_40_PZ.pdf	pdf