

## HL135/40

Mosdószifon DN40x5/4", elfordítható kimenettel, tisztítókazettával és rozettával

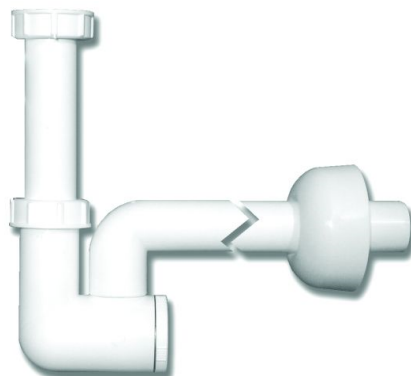

Mosdószifon DN40x5/4", elfordítható kimenettel, tisztítókazettával és rozettával



### Műszaki rajz

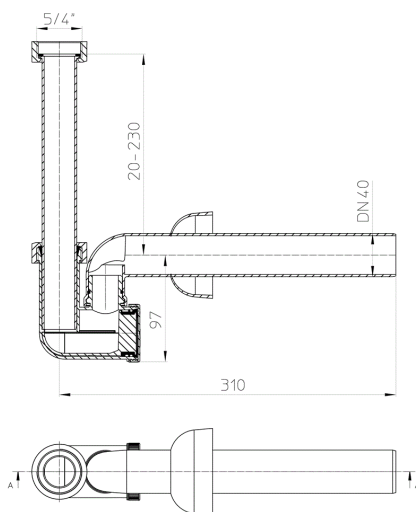

### MŰSZAKI ADATOK









<b>Anyag</b>	PP	<b>Beépítési magasság</b>
<b>Csatlakozó méret</b>	DN40 x 5/4"	<b>Rácstartó</b>
<b>Teljesítmény</b>		<b>Lefolyórács</b>
<b>Súly</b>	0,22	<b>Terhelési osztály</b>

## FŐADATOK

## Alkatrész

-  **HL01007D**  
Kúpos tömítés T30
-  **HL01046D**  
Hollandiánya 5/4"
-  **HL0133.1E**  
Tisztítókazetta
-  **HL0133.1EN**  
Tisztítókazetta
-  **HL13G/30**  
Bekötőcső DN32x5/4'
-  **HL01001D**  
Síktömítés 5/4"
-  **HL01046D**  
Hollandiánya 5/4"
-  **HL8EL/40**  
Szifonrozetta elasztikus DN40

## Együtt használható

-  **HL12.3**  
Menetes gyűrű 6/4"x5/4"
-  **HL13/30**  
Bekötőcső DN32x5/4' mosógép-csatlakozóval
-  **HL19.2**  
Tömlővég csatlakozókönnyök 8-13mm tömlőhöz
-  **HL2**  
Mosógép csatlakozó 2 db tömlővéggel és Visszatorlás gátló szeleppel
-  **HL2.1**  
Mosógép csatlakozó 1 db tömlővéggel, Visszatorlás gátló szeleppel és légbeszívóval
-  **HL3**  
Visszatorlás gátló szelep, 1"
-  **HL19T.2/30**  
T-idom DN32x5/4' + HL19.2
-  **HL19T/30**  
T-idom DN32x5/4' + HL19
-  **HL34**  
Sifonkönyök DN40/50 rövidíthető bemenet, dugható tömítés, a szifoncsőhöz DN32 und DN40



**HL44**  
Szerelőlap furatraszterrel



**HL405B**  
Szerelősín



**HL5/40**  
Forrasztható csőtok DN40



**HL902T/40**  
Légbeszívó szelep 1" T-idommal DN32x5/4"



**HL904T**  
Légbeszívó szelep DN40 T-idommal DN40

#### Választható rész



**HL133/40**  
Mosdósífon DN40x5/4' mosógép-csatlakozóval, elfordítható kimenettel, tisztítókazettával és rozettával



**HL137/40**  
Mosdósífon (helytakarékos) DN40x5/4' rozettával

#### CSOMAGOLÁSI ADATOK

##### PE zacskó

Csomagolás	1 [db]
Súly	0,23 [kg]
EAN/csomagolás	9003076321353
Magasság/Szélesség/Mély	100/120/380 [mm]
Térfogat	0,001218 [m <sup>3</sup> ]

##### Karton doboz

Csomagolás	10 [db]
Súly	2,667 [kg]
EAN/csomagolás	9003076311354
Magasság/Szélesség/Mély	260/250/410 [mm]
Térfogat	0,02665 [m <sup>3</sup> ]

#### LETÖLTÉSEK

Nyomtatás	<a href="#">HL135_pr.tif</a>	max.
WEB	<a href="#">HL135_B.jpg</a>	640x480/300dpi
Foto Parts List	<a href="#">HL135_gr.jpg</a>	150x150/72dpi
Műszaki rajz	<a href="#">HL135_40_1_d.pdf</a>	pdf

**CAD**

**HL135\_40\_2\_d.dxf**

dxf

**Beépítési példa**

**HL135\_40\_PZ.pdf**

pdf