

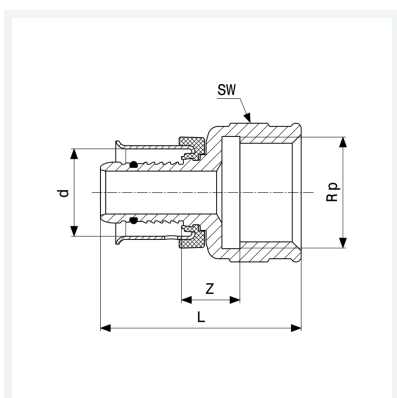

Pexfit Pro átmeneti idom
SC-Contur-ral (biztonsági kontúr)
- prészatlakozás, Rp-menet
modellszám 4712

cikkszám 607 944



Tulajdonságok

Külső csőátmérő	d	16
Hengeres belső menet	Rp	¾
Befoglaló méretek	Z	9 mm
Hossz	L	40 mm
Kulcsnyílás	SW	25 mm
Tömeg	67,96 g	
Térfogat	62,16 cm ³	
Anyag	vörösöntvény	