

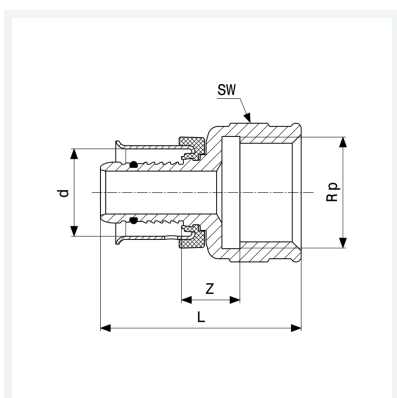

Pexfit Pro átmeneti idom
SC-Contur-ral (biztonsági kontúr)
- prészatlakozás, Rp-menet
modellszám 4712

cikkszám 607 982



Tulajdonságok

Külső csőátmérő	d	20
Hengeres belső menet	Rp	¾
Befoglaló méretek	Z	9 mm
Hossz	L	41 mm
Kulcsnyílás	SW	25 mm
Tömeg	74,74 g	
Térfogat	62,16 cm ³	
Anyag	vörösöntvény	