



## T-idom

### SC-Contur-ral (biztonsági kontúr)

- a következőkhöz: Viega Smartpress/Pexfit Pro

- préscsatlakozás

**modellszám 4718**

**cikkszám 608 781**

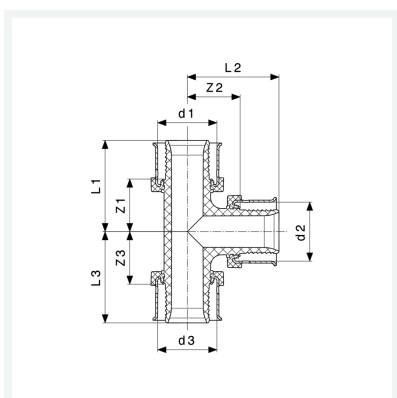

## Tulajdonságok

Külső csőátmérő 1	d1	16
Külső csőátmérő 2	d2	16
Külső csőátmérő 3	d3	16
Befoglaló méretek 1	Z1	16 mm
Befoglaló méretek 2	Z2	16 mm
Befoglaló méretek 3	Z3	16 mm
Hossz 1	L1	30 mm
Hossz 2	L2	30 mm
Hossz 3	L3	30 mm
Tömeg	21,4 g	



**T-idom**  
**SC-Contur-ral (biztonsági kontúr)**  
**modellszám 4718**  
**cikkszám 608 781**

## Tulajdonságok

---

Térfogat	103,6 cm <sup>3</sup>
Anyag	PPSU