



Toldó

SC-Contur-ral (biztonsági kontúr)

- a következőkhöz: Viega Smartpress/Pexfit Pro

- préscsatlakozás

modellszám 4715

cikkszám 608 743

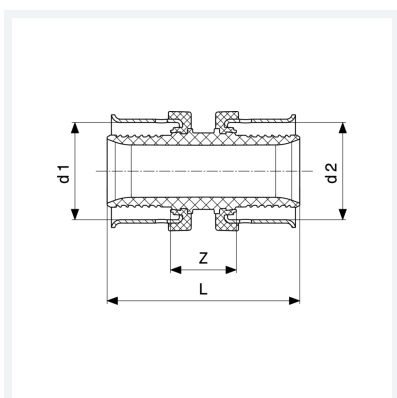

Tulajdonságok

Külső csőátmérő 1	d1	25
Külső csőátmérő 2	d2	16
Befoglaló méretek	Z	14 mm
Hossz	L	45 mm
Tömeg	21,5 g	
Térfogat	71,04 cm ³	
Anyag	PPSU	